

EN

- A** USB-C Port
- B** Left Mouse Button
- C** Right Mouse Button
- D** Scroll Wheel
- E** Forward Button
- F** Back Button
- G** LED Indicator
- H** PTFE Skates
- I** Power On/Off Switch
- J** DPI Button
- K** Optical Sensor
- L** Polling Rate Button
- M** OLED Display

ES

- A** Puerto USB-C
- B** Botón lqz. del mouse
- C** Botón der. del mouse
- D** Rueda de desplazamiento
- E** Botón de avance
- F** Botón de retroceso
- G** Indicador LED
- H** Pies PTFE
- I** Interruptor de encendido /apagado
- J** Botón DPI
- K** Sensor Optico
- L** Botón de tasa de sondeo
- M** Pantalla OLED

KR

- A** USB-C 포트
- B** 마우스 왼쪽 버튼
- C** 마우스 오른쪽 버튼
- D** 스크롤휠
- E** 앞으로가기 버튼
- F** 뒤로가기 버튼
- G** LED 표시등
- H** PTFE 피트
- I** 전원 On/Off 스위치
- J** DPI 버튼
- K** 광학센서
- L** 폴링레이트 버튼
- M** OLED 디스플레이

FR

- A** Port USB-C
- B** Bouton gauche
- C** Bouton droite
- D** Mollette
- E** Bouton avant
- F** Bouton retour
- G** Voyant indicateur
- H** Patins PTFE
- I** Interrupteur marche /arrêt
- J** Bouton DPI
- K** Capteur optique
- L** Bouton de taux de rafraîchissement
- M** Écran OLED

JP

- A** USB-Cポート
- B** 左クリックボタン
- C** 右クリックボタン
- D** スクロールホイール
- E** 前サイドボタン
- F** 後サイドボタン
- G** LEDインディケータ
- H** PTFE フィート
- I** 電源スイッチ On/Off
- J** DPIスイッチ
- K** 光学センサー
- L** ポーリングレートボタン
- M** OLEDディスプレイ

CN

- A** USB-C Port
- B** 鼠标左键
- C** 鼠标右键
- D** 滚轮
- E** 前进键
- F** 后退键
- G** LED指示灯
- H** PTFE Feet
- I** 打开/关闭
- J** DPI按键
- K** 光学传感器
- L** 轮询率按钮
- M** OLED显示屏

Requirement:

Intel® Core™ i5 or higher CPU
 AMD Ryzen™ 5 or higher CPU
 USB 3.0 or Higher Port

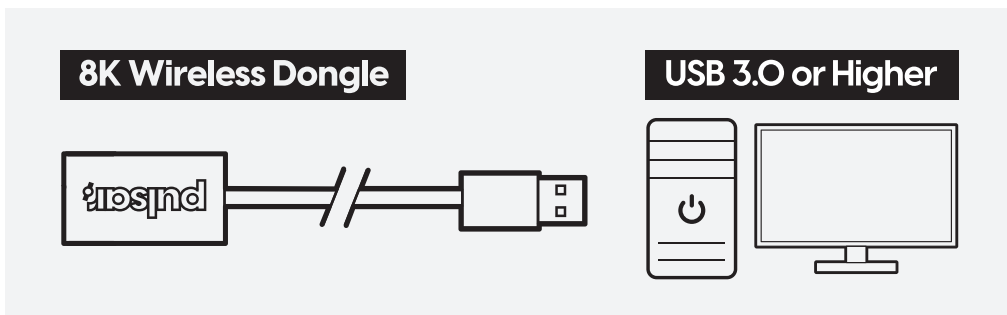
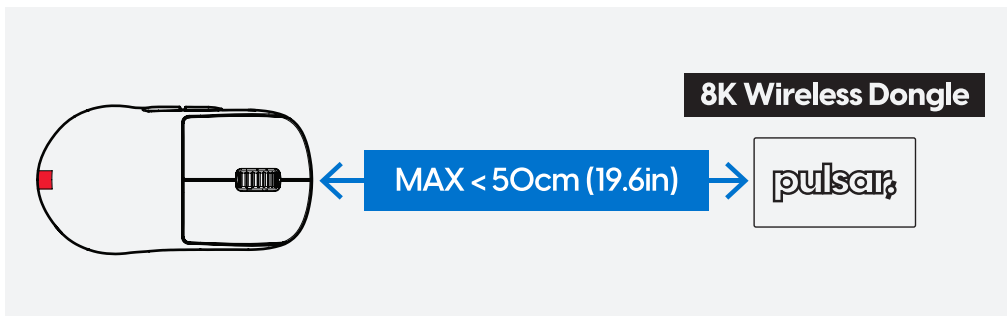
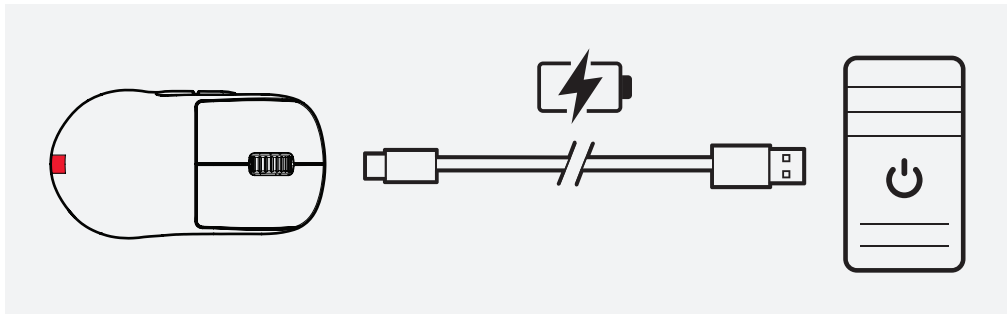

LED INDICATOR

WIRELESS

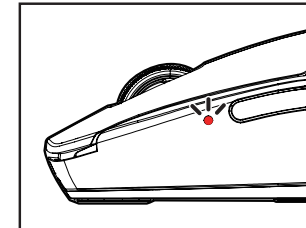

RED BLINKING

[ENG] Low Battery - Battery level below 30%
 [KOR] 낮은 배터리 - 배터리 레벨 30% 미만
 [JP] 低バッテリー - バッテリーレベルが30%未満です
 [FR] Batterie Faible - Niveau de batterie inférieur à 30%
 [ES] Batería Baja - Nivel de batería por debajo del 30%
 [CN] 低电量 - 电池电量低于30%

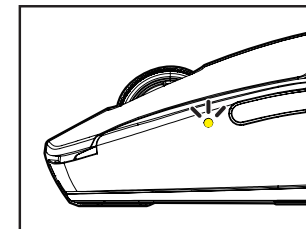

YELLOW BLINKING

[ENG] Yellow Blinking - Mouse Pairing Mode
 [KOR] 노랑 깜빡임 - 마우스 페어링 모드
 [JP] 黄色の点滅 - マウスはペアリングモードです
 [FR] Clignotement jaune - Souris en mode d'appariement
 [ES] Parpadeo amarillo - Ratón en modo de emparejamiento
 [CN] 黄色闪烁 - 鼠标处于配对模式

WIRED

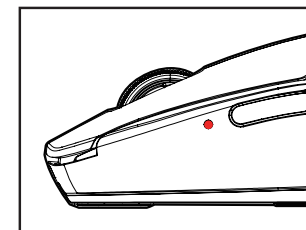

STEADY RED

[ENG] Charging
 [KOR] 충전중
 [JP] 充電中
 [FR] Batterie en charge
 [ES] Batería cargando
 [CN] 充电中

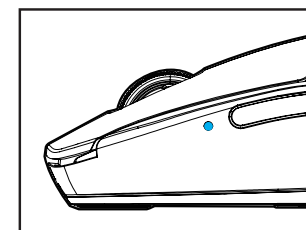

STEADY BLUE

[ENG] Fully charged
 [KOR] 완전히 충전됨
 [JP] 完全充電済み
 [FR] Complètement chargé
 [ES] Completamente cargado
 [CN] 已充满

BEFORE PAIRING DONGLE

[ENG] Maximum Dongle Distance for Stable Performance Position the dongle within 50cm of the mouse, ensuring there are no obstacles in between

[KOR] 안정적인 성능을 위한 최대 동글 거리입니다. 동글과 마우스 사이에 장애물 없이 50cm 이내에 배치해 주세요. USB 3.0 포트 혹은 이상의 포트에 설치

[JP] 安定したパフォーマンスを出せるドングルまでの最大距離。ドングルをマウスから50cm以内の位置に配置し、間に障害物がないことを確認してください。USB3.0ポートまたはそれ以上のバージョンのみ対応。

[FR] Distance maximale du récepteur pour des performances stables. Positionnez le récepteur à moins de 50 cm de la souris, en veillant à ce qu'il n'y ait aucun obstacle entre les deux. Port USB 3.0 ou supérieur uniquement.

[ES] Distancia máxima del dongle para un rendimiento estable. Coloca el dongle a menos de 50 cm del ratón, asegurándote de que no haya obstáculos en el medio. Puerto USB 3.0 o superior solamente.

[CN] 为了获得稳定的性能,最大适配器间距如下:请将适配器与鼠标之间保持无障碍物,距离不超过50厘米。安装到USB 3.0端口或更高版本的端口。

DONGLE PAIRING MODE

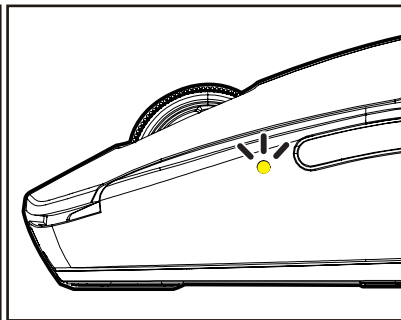
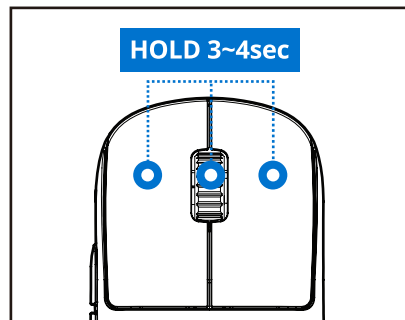

[ENG] Press and hold the buttons as shown in the image for 3 to 4 seconds; the LED indicator will then blink in a yellow color.

[KOR] 이미지와 같이 버튼을 3~4초 동안 누르고 있으면 LED 표시등이 노란색으로 깜빡입니다.

[JP] 画像に示されているようにボタンを3~4秒間押し続けてください。LEDインジケータはその後黄色で点滅します。

[FR] Appuyez et maintenez enfoncés les boutons comme indiqué sur l'image pendant 3 à 4 secondes ; le voyant LED clignotera alors en jaune.

[ES] Presione y mantenga presionados los botones según se muestra en la imagen durante 3 a 4 segundos; el indicador LED parpadeará en color amarillo.

[CN] 按照图像中显示的方式按住按钮3至4秒;LED指示灯随后会闪烁成黄色。

DONGLE LED ON/OFF

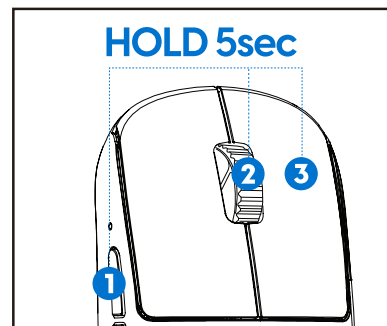

[ENG] Press and hold buttons 1, 2, and 3 for 5 seconds to adjust LED On/Off.

[KOR] LED를 켜거나 끄려면 1, 2, 3 버튼을 5초 동안 눌러주세요. LED를 제어하려면 그림에 보이는 세 개의 버튼 설정이 기본으로 되어 있어야 합니다.

[JP] LEDのオン/オフをするには、ボタン1、2、および3を5秒間押し続けてください。

[FR] Appuyez et maintenez enfoncés les boutons 1, 2 et 3 pendant 5 secondes pour activer/désactiver la LED.

[ES] Presiona y mantén presionados los botones 1, 2 y 3 durante 5 segundos para activar /desactivar a luz LED.

[CN] 要打开或关闭LED指示灯,请按住1、2、3按钮5秒钟。想要控制LED,必须将这三个按钮设置为默认状态。

DEBOUNCE TIME SETTING

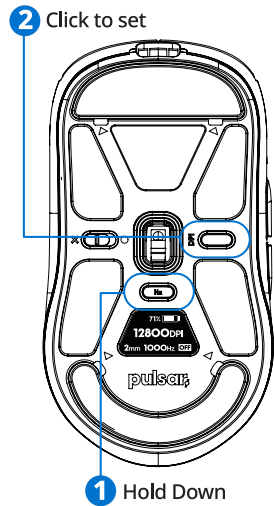

Debounce Time Setting - Step Levels



- [ENG]** 1. Hold the Polling rate button and click the DPI button to switch Debounce Time. At this time, OLED will only display the current set value, other set values will be hidden.
2. After the setting is complete, wait 1 second, OLED will display the current overall setting value
3. Wait another 3 second and the OLED will turn off

- [KOR]** 1. 폴링레이트 버튼을 누른 상태에서 DPI 버튼을 클릭하여 디바운스 시간을 변경하세요. 이 때, OLED는 현재 설정된 값을만 표시하며 다른 설정된 값은 숨겨집니다.
2. 설정이 완료된 후 1초 기다리면, OLED는 현재의 전체 설정 값을 표시합니다.
3. 3초 더 기다리면, OLED가 꺼집니다.

- [JP]** 1. ポーリングレートボタンを押しながらDPIボタンをクリックしてデバウンスタイムを切り替えます。この時、OLEDは現在の設定値のみを表示し、他の設定値は非表示になります。
2. 設定が完了したら、1秒待つと、OLEDが現在の全体の設定値を表示します。
3. さらに3秒待つと、OLEDがオフになります。

- [FR]** 1. Maintenez le bouton de taux de rafraîchissement enfoncé et cliquez sur le bouton DPI pour changer le temps de rebond. À ce moment, l'OLED affichera uniquement la valeur actuellement définie, les autres valeurs définies seront cachées.
2. Une fois la configuration terminée, attendez 1 seconde, l'OLED affichera la valeur actuelle de tous les paramètres.
3. Attendez encore 3 secondes et l'OLED s'éteindra.

- [ES]** 1. Mantén presionado el botón de tasa de sondeo y pulsa el botón DPI para cambiar el Tiempo de Rebote. En este momento, la pantalla OLED solo mostrará el valor actualmente configurado, y las demás configuraciones quedarán ocultas.
2. Después de que la configuración esté completa, espere 1 segundo, y el OLED mostrará el valor actual de la configuración general.
3. Espere otros 3 segundos y el OLED se apagará.

- [CN]** 1. 按住轮询率按钮,同时点击DPI按钮以切换防抖时间。此时,OLED将仅显示当前设置的值,其他设置的值将被隐藏。
2. 设置完成后,等待1秒,OLED将显示当前的整体设置值。
3. 再等待3秒,OLED将关闭。

DPI SETTING

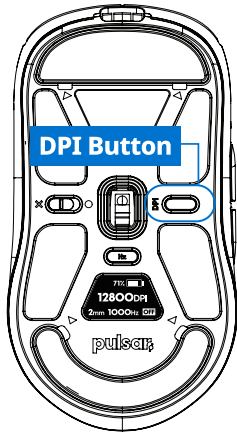

DPI Setting - Step Levels



The DPI setting cycle in both direction.
DPI 설정은 양방향으로 순환됩니다.
DPI設定は両方向でサイクルします。
Les paramètres DPI sont cycliques dans les deux sens.
Los ajustes DPI se ciclan en ambas direcciones.
DPI设置在两个方向上循环。

- [ENG]**
1. Press the DPI button to activate the OLED display. The OLED screen will show the current configuration.
 2. Press the switch again to adjust the DPI setting. The OLED screen will now exclusively display the DPI value, hiding other settings.
 3. After completing the configuration, wait for 3 seconds. The OLED screen will then display the current overall settings.
 4. Wait an additional 3 seconds, and the OLED screen will automatically turn off.

- [KOR]**
1. DPI 버튼을 눌러 OLED 디스플레이를 활성화합니다. OLED 화면에는 현재 구성이 표시됩니다.
 2. 버튼을 다시 눌러 DPI 설정을 조정합니다. 이제 OLED 화면은 DPI 값만 표시하며 다른 설정은 숨겨집니다.
 3. 설정을 완료한 후 3초를 기다립니다. OLED 화면은 현재 전체 설정을 표시합니다.
 4. 추가로 3초를 기다리면 OLED 화면이 자동으로 꺼집니다.

- [JPI]**
1. DPI 버튼을 눌러 OLED 디스플레이를 활성화합니다. OLED 화면에는 현재 구성이 표시됩니다.
 2. 버튼을 다시 눌러 DPI 설정을 조정합니다. 이제 OLED 화면은 DPI 값만 표시하며 다른 설정은 숨겨집니다.
 3. 설정을 완료한 후 3초를 기다립니다. OLED 화면은 현재 전체 설정을 표시합니다.
 4. 추가로 3초를 기다리면 OLED 화면이 자동으로 꺼집니다.

- [FR]**
1. Appuyez sur le bouton DPI pour activer l'affichage OLED. L'écran OLED affichera la configuration actuelle.
 2. Appuyez de nouveau sur le bouton pour ajuster le paramètre DPI. L'écran OLED affichera exclusivement la valeur DPI, masquant les autres réglages.
 3. Après avoir terminé la configuration, attendez 3 secondes. L'écran OLED affichera alors la configuration globale actuelle.
 4. Attendez encore 3 secondes supplémentaires, et l'écran OLED s'éteindra automatiquement.

- [ES]**
1. Presiona el botón DPI para activar la pantalla OLED. La pantalla OLED mostrará la configuración actual.
 2. Presiona el botón nuevamente para ajustar la configuración DPI. La pantalla OLED mostrará exclusivamente el valor DPI, ocultando otros ajustes.
 3. Después de completar la configuración, espera 3 segundos. La pantalla OLED mostrará entonces la configuración general actual.
 4. Espera otros 3 segundos adicionales y la pantalla OLED se apagará automáticamente.

- [CN]**
1. 按下DPI按钮以激活OLED显示屏。OLED屏幕将显示当前配置。
 2. 再次按下按钮以调整DPI设置。OLED屏幕将仅显示DPI值，隐藏其他设置。
 3. 完成配置后，请等待3秒。然后，OLED屏幕将显示当前的整体设置。
 4. 再等待3秒，OLED屏幕将自动关闭。

POLLING RATE SETTING

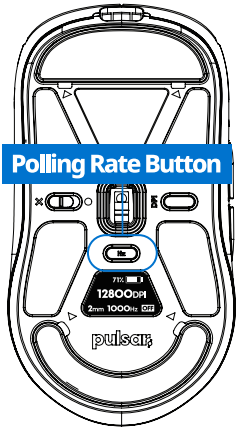

Polling Rate - Step Levels



The DPI setting cycle in both direction.
DPI 설정은 양방향으로 순환됩니다.
DPI設定は両方向でサイクルします。
Les paramètres DPI sont cycliques dans les deux sens.
Los ajustes DPI se ciclan en ambas direcciones.
DPI设置在两个方向上循环。

- [ENG]** 1. Press the "Polling Rate" button to activate the OLED display. The OLED screen will show the current configuration.
2. Press the button again to adjust the polling rate setting. The OLED screen will now exclusively display the polling rate value, hiding other settings.
3. After completing the configuration, wait for 3 seconds. The OLED screen will then display the current overall settings.
4. Wait an additional 3 seconds, and the OLED screen will automatically turn off.
- [KOR]** 1. 폴링레이트 버튼을 눌러 OLED 디스플레이를 활성화합니다. OLED 화면에는 현재 설정이 표시됩니다.
2. 버튼을 다시 눌러 폴링레이트 설정을 조정합니다. OLED 화면은 이제 폴링레이트 값만 표시하며 다른 설정은 숨겨집니다.
3. 설정을 완료한 후 3초를 기다립니다. OLED 화면은 현재 전체 설정을 표시합니다.
4. 추가로 3초를 기다리면 OLED 화면이 자동으로 꺼집니다.
- [JP]** 1. "ポーリングレート" ボタンを押して OLED ディスプレイを起動します。OLED スクリーンには現在の設定が表示されます。
2. ボタンをもう一度押してポーリングレートの設定を調整します。OLED スクリーンは今度はポーリングレートの値のみを表示し、他の設定は非表示になります。
3. 設定が完了したら、3秒待ちます。OLED スクリーンはその後、現在の全体設定を表示します。
4. さらに3秒待つと、OLED スクリーンは自動的にオフになります。
- [FR]** 1. Appuyez sur le bouton "Taux de rafraîchissement" pour activer l'écran OLED. L'écran OLED affichera la configuration actuelle.
2. Appuyez de nouveau sur le bouton pour ajuster le réglage du taux de rafraîchissement. L'écran OLED affichera désormais exclusivement la valeur du taux de rafraîchissement, masquant les autres paramètres.
3. Après avoir terminé la configuration, attendez 3 secondes. L'écran OLED affichera alors la configuration globale actuelle.
4. Attendez encore 3 secondes supplémentaires, et l'écran OLED s'éteindra automatiquement.
- [ES]** 1. Presione el botón "Tasa de Muestreo" para activar la pantalla OLED. La pantalla OLED mostrará la configuración actual.
2. Presione el botón nuevamente para ajustar la configuración de la tasa de muestreo. La pantalla OLED mostrará exclusivamente el valor de la tasa de muestreo, ocultando otros ajustes.
3. Después de completar la configuración, espera 3 segundos. La pantalla OLED mostrará entonces la configuración general actual.
4. Espera otros 3 segundos adicionales y la pantalla OLED se apagará automáticamente.
- [CN]** 1. 按下“轮询速率”按钮以激活 OLED 显示。OLED 屏幕将显示当前的配置。
2. 再次按下按钮以调整轮询速率设置。OLED 屏幕将仅显示轮询速率值，隐藏其他设置。
3. 完成配置后，请等待3秒。然后，OLED 屏幕将显示当前的整体设置。
4. 再等待3秒，OLED 屏幕将自动关闭。

LOD (Lift-Off Distance) Setting

LOD (Lift-Off Distance) - Step Levels

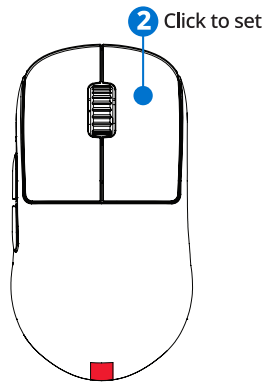
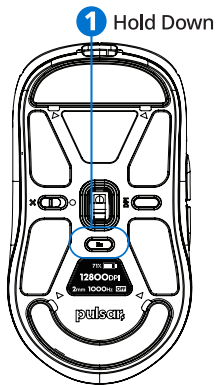

- [ENG]**
1. Press the "Polling Rate" button to activate the OLED display. The OLED screen will show the current configuration.
 2. While holding down the "Polling Rate Button," adjust the LOD height value by pressing the right mouse button. During this process, the OLED screen will exclusively display the current LOD setting, concealing other settings
 3. After completing the configuration, wait for 3 seconds. The OLED screen will then display the current overall settings.
 4. Wait an additional 3 seconds, and the OLED screen will automatically turn off.
- [KOR]**
1. 폴링레이트 버튼을 눌러 OLED 디스플레이를 활성화합니다. OLED 화면에는 현재 설정이 표시됩니다.
 2. 폴링 레이트 버튼을 누른 상태로 오른쪽 마우스 버튼을 눌러 LOD 높이 값을 조정하십시오. 이 과정에서 OLED 화면은 현재 LOD 설정만을 표시하며 다른 설정은 숨겨집니다.
 3. 설정을 완료한 후 3초를 기다립니다. OLED 화면은 현재 전체 설정을 표시합니다.
 4. 추가로 3초를 기다리면 OLED 화면이 자동으로 꺼집니다.
- [JP]**
1. "ポーリングレート" ボタンを押して OLED ディスプレイを起動します。OLED スクリーンには現在の設定が表示されます。
 2. ポーリングレートボタンを押したまま、右のマウスボタンを押して LOD の高さを調整します。このプロセス中、OLED スクリーンは現在の LOD 設定のみを表示し、他の設定は非表示になります。
 3. 設定が完了したら、3秒待ちます。OLED スクリーンはその後、現在の全体設定を表示します。
 4. さらに3秒待つと、OLED スクリーンは自動的にオフになります。
- [FR]**
1. Appuyez sur le bouton "Taux de rafraîchissement" pour activer l'écran OLED. L'écran OLED affichera la configuration actuelle.
 2. Tout en maintenant enfoncé le bouton "Taux de rafraîchissement", ajustez la valeur de hauteur LOD en appuyant sur le bouton droit de la souris. Pendant ce processus, l'écran OLED affichera exclusivement la valeur actuelle du LOD, masquant les autres réglages.
 3. Après avoir terminé la configuration, attendez 3 secondes. L'écran OLED affichera alors la configuration globale actuelle.
 4. Attendez encore 3 secondes supplémentaires, et l'écran OLED s'éteindra automatiquement.
- [ES]**
1. Presione el botón "Tasa de Muestreo" para activar la pantalla OLED. La pantalla OLED mostrará la configuración actual.
 2. Mientras mantiene presionado el botón "Tasa de Sondeo," ajuste el valor de altura LOD presionando el botón derecho del ratón. Durante este proceso, la pantalla OLED mostrará exclusivamente el valor actual de LOD, ocultando otros ajustes.
 3. Después de completar la configuración, espera 3 segundos. La pantalla OLED mostrará entonces la configuración general actual.
 4. Espera otros 3 segundos adicionales y la pantalla OLED se apagará automáticamente.
- [CN]**
1. 按下“轮询速率”按钮以激活 OLED 显示。OLED 屏幕将显示当前的配置。
 2. 在按住“轮询速率按钮”的同时，通过按鼠标右键来调整 LOD 的高度值。在此过程中，OLED 屏幕将专门显示当前的 LOD 设置，隐藏其他设置。
 3. 完成配置后，请等待 3 秒。然后，OLED 屏幕将显示当前的整体设置。
 4. 再等待 3 秒，OLED 屏幕将自动关闭。

MOTION SYNC SETTING

Motion Sync - Step Levels

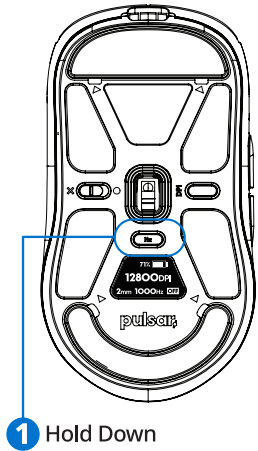

1 Hold Down

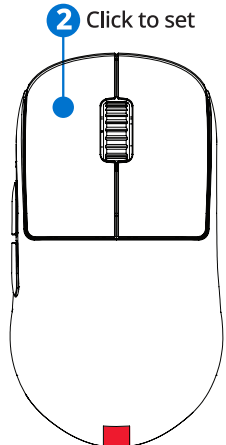

2 Click to set

- [ENG]** 1. Press the "Polling Rate" button to activate the OLED display. The OLED screen will show the current configuration.
2. To enable or disable "Motion Sync," hold down the Polling Rate Button and press the left mouse button. The OLED will display only the current setting value, hiding others.
3. After completing the configuration, wait for 3 seconds. The OLED screen will then display the current overall settings.
4. Wait an additional 3 seconds, and the OLED screen will automatically turn off.

- [KOR]** 1. 폴링레이트 버튼을 눌러 OLED 디스플레이를 활성화합니다. OLED 화면에는 현재 설정이 표시됩니다.
2. 모션 싱크를 활성화 또는 비활성화하려면 폴링 레이트 버튼을 누른 상태로 왼쪽 마우스 버튼을 누르세요. 이때 OLED 화면에는 현재 설정값만 표시되며 다른 설정값은 숨겨집니다.
3. 설정을 완료한 후 3초를 기다립니다. OLED 화면은 현재 전체 설정을 표시합니다.
4. 추가로 3초를 기다리면 OLED 화면이 자동으로 꺼집니다.

- [JPI]** 1. "ポーリングレート" ボタンを押してOLEDディスプレイを起動します。OLEDスクリーンには現在の設定が表示されます。
2. 'Motion Sync' 機能を有効または無効にするには、ポーリングレートボタンを押しながら左のマウスボタンを同時に押してください。その後、OLEDスクリーンには現在の設定値のみが表示され、他の設定値は非表示になります。
3. 設定が完了したら、3秒待ちます。OLEDスクリーンはその後、現在の全体設定を表示します。
4. さらに3秒待つと、OLEDスクリーンは自動的にオフになります。

- [FR]** 1. Appuyez sur le bouton "Taux de rafraîchissement" pour activer l'écran OLED. L'écran OLED affichera la configuration actuelle.
2. Pour activer ou désactiver la fonction 'Motion Sync', maintenez enfoncé le bouton de taux de rafraîchissement tout en appuyant sur le bouton gauche de la souris. L'OLED affichera alors uniquement la valeur de configuration actuelle, masquant les autres valeurs.
3. Après avoir terminé la configuration, attendez 3 secondes. L'écran OLED affichera alors la configuration globale actuelle.
4. Attendez encore 3 secondes supplémentaires, et l'écran OLED s'éteindra automatiquement.

- [ES]** 1. Presione el botón "Tasa de Muestreo" para activar la pantalla OLED. La pantalla OLED mostrará la configuración actual.
2. Para habilitar o deshabilitar la función 'Sincronización de Movimiento', mantenga presionado el botón de tasa de sondeo y presione simultáneamente el botón izquierdo del ratón. En este punto, la pantalla OLED mostrará solo el valor de configuración actual, ocultando otros valores de configuración.
3. Después de completar la configuración, espera 3 segundos. La pantalla OLED mostrará entonces la configuración general actual.
4. Espera otros 3 segundos adicionales y la pantalla OLED se apagará automáticamente.

- [CN]** 1. 按下“轮询速率”按钮以激活 OLED 显示。OLED 屏幕将显示当前的配置。
2. 要启用或禁用“运动同步”功能，请同时按住轮询速率按钮并按下鼠标左键。此时，OLED 屏幕将仅显示当前设置值，隐藏其他设置值。
3. 完成配置后，请等待3秒。然后，OLED 屏幕将显示当前的整体设置。
4. 再等待3秒，OLED 屏幕将自动关闭。

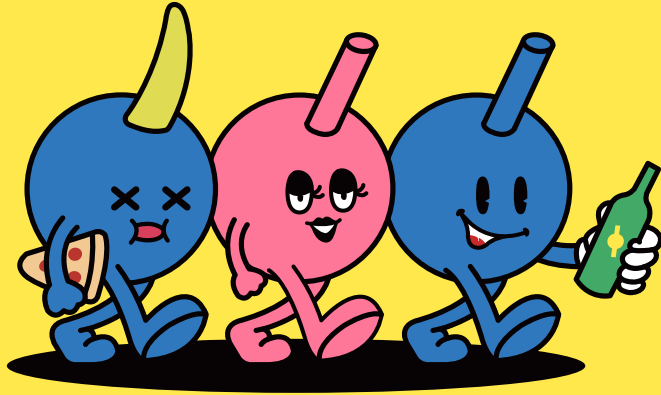

Join the Pulsar Discord Community



2 | YEAR WARRANTY

Please visit our website for
further information on warranty.
www.pulsargg.com/warranty

KR

2년간 품질 보증. 보다 상세한 정보는 홈페이지에서 찾아
보실 수 있습니다.

JP

製品保証期間は2年間となります。製品保証につい
ての詳細は公式ホームページをご覧ください。

FR

Veillez visiter notre site Web pour plus d'informations
sur la garantie.

CN

所有“pulsar”鼠标自购买日起两年内保修。
我们强烈鼓励您注册您的产品，以便在未来获得
更快更好的保修服务。

ES

Visite nuestro sitio web para obtener más
información sobre la garantía.

SAFETY, COMPLIANCE AND WARRANTY INFORMATION

[ENG]

Read manual before product use.

Safe and proper use of the product:

Do not open or modify the product. This will void your warranty.
Do not direct the infrared/laser beam at anyone's eye or reflective object.
Do not immerse the product in any liquid or expose it to heat or moisture. If the product is exposed to
out-of-range temperature environments, power off the device until the temperature has stabilized
within the specified operating temperature range. This is not a Children's product and is not intended
for use by children under the age of 14 years old. If the product is operating improperly, contact
Pulsar Support. pulsar.gg/support

Pulsar Limited Warranty

Pulsar warrants that the product shall be free from defects in materials and workmanship for the length
of time identified on the product package beginning from the date of original retail purchase.
Please visit <https://www.pulsargg.com/pages/warranty> for detailed warranty information.
Pulsar's entire liability and your exclusive remedy for any breach of warranty shall be, at Pulsar's option,
to repair or replace a functional equivalent of the product, or to refund the price paid, if the hardware is
returned to the point of purchase or such other places as Pulsar may direct along with a receipt.
Warranty protections are in addition to rights provided under local consumer laws and may vary
among countries.

AplusX Inc. | Republic of Korea | pulsar.gg/support
614, 58-1 Giheung-Ro, Giheung-Gu, Yongin-Si, Gyeonggi-Do 16976 Korea

안전, 규정 준수 및 보증 정보

[한국어]

제품을 사용하기 전에 설명서를 읽으십시오.

안전하고 적절한 제품의 사용방법:

제품을 개봉하거나 개조하지 마십시오. 제품을 열어서 개조 혹은 튜닝을 하면 제품의 무상보증이 무효화됩니다.
적외선/레이저 광선을 다른 사람의 눈이나 반사되는 물체에 향하게 하지 마십시오.
제품을 액체에 담거나 열이나 습기에 노출시키지 마십시오. 제품이 범위를 벗어난 온도 환경에 노출된 경우 지정된
작동 온도 범위 내에서 온도가 안정화될 때까지 장치의 전원을 끄십시오.
제품이 부적절하게 작동하는 경우 Pulsar 지원에 문의하십시오.
<https://www.pulsargg.com/support/support.html> 혹은 이메일 support@pulsargg.com

필사 제품의 품질 제한 보증

Pulsar는 최초 소매 구매일로부터 시작하여 제품 패키지에 명시된 기간 동안 제품에 재료 및 제작상의 결함이 없음을
보증합니다. 자세한 보증 정보는 <https://www.pulsargg.com/warranty.html>를 방문하십시오. Pulsar의 모든 책임과
보증 위반에 대한 유일한 보상은 필사의 자유재량에 따른 제품수리 또는 동급 기능을 갖춘 제품 교체, 제품에 지불한
가격 환불로 국한되며, 환불 시에는 구매 지점 또는 기타 필사가 지정한 장소로 날짜가 인쇄된 항목별 영수증과 함께
환불받을 제품을 반환해야 합니다. 제한된 품질보증은 현지 소비자에게 따라 제공되는 권리에 추가되며 국가마다
다를 수 있습니다.

주식회사 에이플러스엑스 | 경기도 용인시 기흥구 기흥로 58-1 614호 | 070 7797 7471 | support@pulsargg.com

安全性、コンプライアンス、および製品保証について

[日本語]

製品を使用する前に必ずこのマニュアルをお読みください。

製品の安全で適切な使用について

製品を開いたり、変更したりしないでください。メーカーから特別な指示がない限り、製品保証が無効になります。
赤外線/レーザービームを他の人の目や反射物に向けしないでください。製品を液体に浸したり、熱や湿気にさらし
たりしないでください。製品が範囲外の温度環境にさらされている場合は、指定された動作温度範囲内で温度が
安定するまでデバイスの電源を切ってください。製品が正しく動作しない場合は、Pulsarサポートまで連絡してくだ
さい。
Pulsarサポート: support.pulsargg.jp

Pulsar製品限定保証

Pulsarは、最初の購入日から製品パッケージに記載されている期間、製品に材料および製造上の欠陥がないこと
を保証します。詳細な保証情報については、<https://pulsargg.jp/pages/warranty-information>をご覧ください。
Pulsar製品の故障等に対するお客様の唯一の救済策は、Pulsarの選択により、製品の機能的同等物を修理または
交換するか、ハードウェアが購入時点またはその他の場所に返却された場合に支払った価格を返金するものとし
ます。Pulsarは原則的に領収書などの購入証明の提示を指示しますが、保証による保護は地域の消費者法に基づ
いて提供される権利に追加されるものであり、国によって異なる場合があります。

AplusX Japan Inc. | 千葉県船橋市前原西2-14-1-320 | 0474096096
support@pulsargg.jp

INFORMACIÓN DE SEGURIDAD, CUMPLIMIENTO Y GARANTÍA

[ES]

Lea el manual antes de usar el producto.

Uso seguro y adecuado del producto:

No abra ni modifique el producto. Esto anulará su garantía. No dirija el haz infrarrojo/láser a los ojos de
nadie ni a ningún objeto reflectante. No sumerja el producto en ningún líquido ni lo exponga al calor o
la humedad. Si el producto se expone a entornos con temperaturas fuera del rango, apague el
dispositivo hasta que la temperatura se establezca dentro del rango de temperatura de
funcionamiento especificado. Este no es un producto para niños y no está diseñado para niños
menores de 14 años. Si el producto no funciona correctamente, comuníquese con el Soporte de Pulsar.
support.pulsar.gg

Garantía limitada Pulsar

Pulsar garantiza que el producto estará libre de defectos en materiales y mano de obra durante el
período de tiempo identificado en el paquete del producto a partir de la fecha de compra minorista
original. Visite <https://www.pulsargg.com/pages/warranty> para obtener información detallada sobre la
garantía. La responsabilidad total de Pulsar y su recurso exclusivo por cualquier incumplimiento de la
garantía será, a opción de Pulsar, reparar o reemplazar un equivalente funcional del producto, o
reembolsar el precio pagado, si el hardware se devuelve al punto de compra o cualquier otro lugares
que Pulsar puede indicar junto con un recibo. Las protecciones de la garantía se suman a los derechos
proporcionados por las leyes locales del consumidor y pueden variar entre países.

AplusX Inc. | Republic of Korea | support@pulsargg.com
614, 58-1 Giheung-Ro, Giheung-Gu, Yongin-Si, Gyeonggi-Do 16976 Korea

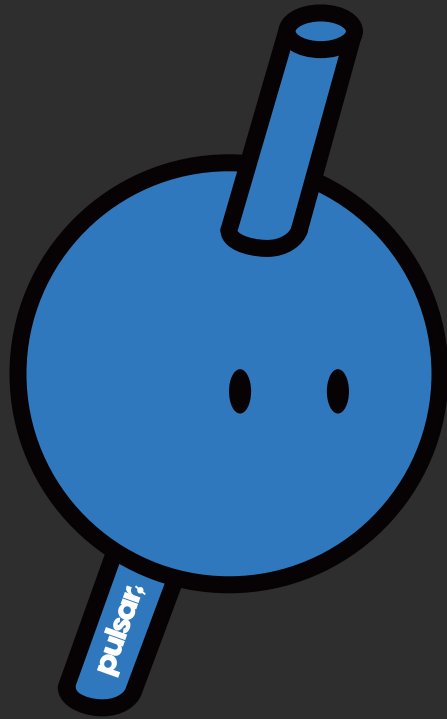

NEED ANY HELP?

Thanks for choosing Pulsar.
If you have any questions or comments,
if you need any help with your products,
please do not hesitate to contact us.

www.pulsar.gg/support

Global: www.pulsar.gg/support

대한민국: support@pulsargg.kr

日本: support@pulsargg.jp